

Časový harmonogram prací akce

„Rekonstrukce zahrady MŠ Krynická – etapa I., na adrese Krynická 2/490,
180 00 Praha 8 - Troja“

Předpokládaný termín zahájení:
Předpokládaný termín dokončení:

ihned po podpisu smlouvy o dílo
do 30ti dní

Kalendářní dny:

- | | |
|-----------|--|
| 1. - 7. | převzetí staveniště, příprava, zadání prvků do výroby |
| 7. - 14. | zřízení a zabezpečení staveniště, přípravné práce, bourací a terénní práce |
| 14. - 21. | Stavební a terénní práce, příprava pro instalaci vybavení |
| 21. - 25. | Instalace herních prvků a ostatního vybavení |
| 26. - 30. | Dokončení montážních prací, pokládka dlažby, dokončovací terénní úpravy, povrchové úpravy terénu, došetí trávníku, odstranění vad a nedodělků, předání díla zadavateli |

Ve Znojmě dne 10.7. 2012

Za společnost DŘEVOARTIKL, spol. s r.o.
Lumír Plaček – jednatel společnosti



.....
podpis

PRO MŠ KRYNICKÁ
REKONSTRUKCE ZAHRADY ŠKOLKY MŠ KRYNICKÁ

PA
 012
 Lumiv Plázeč

CENA ZAHRADY ŠKOLKY MŠ KRYNICKÁ				
	m.j.	počet m.j.	cena za m.j.	cena celkem
ÚPRAVY POZEMKU				
nanění stávajícího betonového stolu na pingpong	ks	1	3 000,00	3 000,00
nanění dlažby okolo stolu	m2	30,4	350,00	10 640,00
nanění stávajících asfaltových chodníků, včetně podkladu 30 cm	m2	228	560,00	127 680,00
nanění a odvoz odpadu na skládku - asfalt	m3	6	620,00	3 720,00
nanění a odvoz odpadu na skládku - suť	m3	62,4	580,00	36 192,00
nanění plotu s podezdívkou, rozdělující zahradu	bm	32,2	240,00	7 728,00
obnova stávajícího kopečku s klečí, odstranění osrých kamenů	ks	1	5 800,00	5 800,00
obnova provizorního vjezdu na zahradu / štěrko - travnatá plocha k	m2	42	240,00	10 080,00
časnému pojezdu	m3	12	1 560,00	18 720,00
stranění betonových základových pasů plechových garáží	m3	12	580,00	6 960,00
ložení a odvoz odpadu na skládku - suť	m2	1000	28,00	28 000,00
prava stávající travnaté plochy a zeleně, vyrovnání trávníků, odstranění	ks	2	5 000,00	10 000,00
amenů a náletové zeleně	m3	30	250,00	7 500,00
rekonstrukce stávající lampy, obnova nátěrů, revize stožáru a světelného	m2	75,64	400,00	30 256,00
droje				
odávka a rozprostření zeminy pro trávníky	ks	1	95 200,00	95 200,00
opadová plocha pro centrální herní prvek	ks	1	23 400,00	23 400,00
HERNÍ PRVKY - DODÁVKA + MONTÁŽ				
pískoviště	ks	1	42 160,00	42 160,00
pískoviště 2	ks	1	15 900,00	15 900,00
altán	ks	2	15 490,00	31 800,00
houpačka vahadlová	ks	1	15 490,00	15 490,00
pružinové houpadlo	ks	1	15 490,00	15 490,00
pružinové houpadlo	ks	1	20 630,00	20 630,00
pružinové houpadlo	ks	1	20 630,00	20 630,00
pružinové houpadlo	ks	1	158 580,00	158 580,00
centr. herní prvek	ks	1	90 000,00	90 000,00
vodní herní prvek	ks	1	33 120,00	33 120,00
provaz průlezka	ks	1	45 900,00	45 900,00
zahradní domek	ks	2	20 000,00	40 000,00
venkovní pítka	ks	1	62 000,00	62 000,00
travnaté hřiště	ks	1	20 000,00	20 000,00
plácek pro kuličky mlatový	ks	1	2 500,00	2 500,00
basketbalový koš / přemístění stávajícího	ks	1	7 500,00	7 500,00
kopeček	bm	17,6	1 100,00	19 360,00
venkovní tabule zavěšená na plotě	ks	1	5 900,00	5 900,00
lavička	ks	1	45 800,00	45 800,00
kolotoč	ks	1	5 520,00	5 520,00
stojan na kola				
				1 107 256,00
				221 451,20
				1 328 707,20
Celkem bez DPH				
DPH (20%)				
CENA REKONSTRUKCE ZAHRADY MS CELKEM				

DŘEVOARTIKL,
spol. s r.o.
 Uhelná 2641/4, 669 02 Znojmo
 Česká republika

1

KS 6201 Pískoviště plachetnice

- lemování pískoviště ve tvaru lodi z borových hranolů
- sedací plocha z barevných plastových desek
- 3 kovové sloupky se sluneční plachtou
- stojany s vlaječkovým lanem
- 1 otočný pískový jeřáb s řetězy a pískovým kbelíkem
- 1 pískové kolo s ložiskem, bezúdržbové
- 1 domeček s kormidlem
- 8 zinkovaných zemních kotvení k zabetonování
- rozměry (délka/šířka/výška): 614cm x 236cm x 270 cm
- max. výška volného pádu: 30 cm
- bezpečnostní zóna (délka/šířka): 914 cm x 536 cm



4253 Pískoviště parník

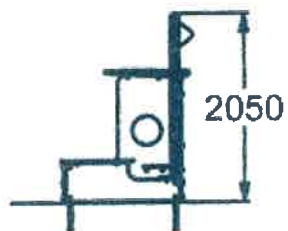
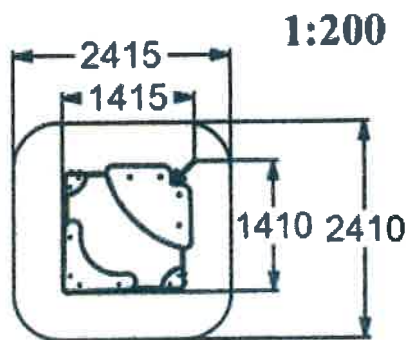

KS 1873 Herní domeček

- velikost 1,2 x 1,2 x 1,5 m
- domek s podlahou z laminátu
- bočnice z barevného plastu
- stojny z modřínového masivu z ekologicky nezávadnou lasurou
- 1 střecha z laminátu
- vnitřní zařízení: 1 stůl a 2 lavičky napevno
- upevnění domku: 4 žárově zinkovaná kotvení k zabetonování
- rozměry (délka/šířka/výška): 1,2 m/1,2 m/1,5 m
- max. výška volného pádu: 0cm
- bezpečnostní zóna (délka/šířka): 4,2 m/4,2 m
- nárazová plocha v m²: 18
- vhodné od 3 let



DA 5100 Vahadlová houpačka

- 1 houpačkový nosník 4 m dlouhý z lepeného modřínového hranolu (11 x 11 cm)
- 2 držadla zinkovaná a lakovaná práškovou barvou
- 2 barevná plastová sedátka
- 1 houpačkové kotvení s bezúdržbovým mechanismem k zabetonování
- rozměry (délka/šířka/výška): 4 m/0,3 m/0,5 m
- max. výška volného pádu: 0,95 m
- bezpečnostní zóna (délka/šířka): 7 m/3 m
- nárazová plocha v m²: 21
- vhodné od 3 let

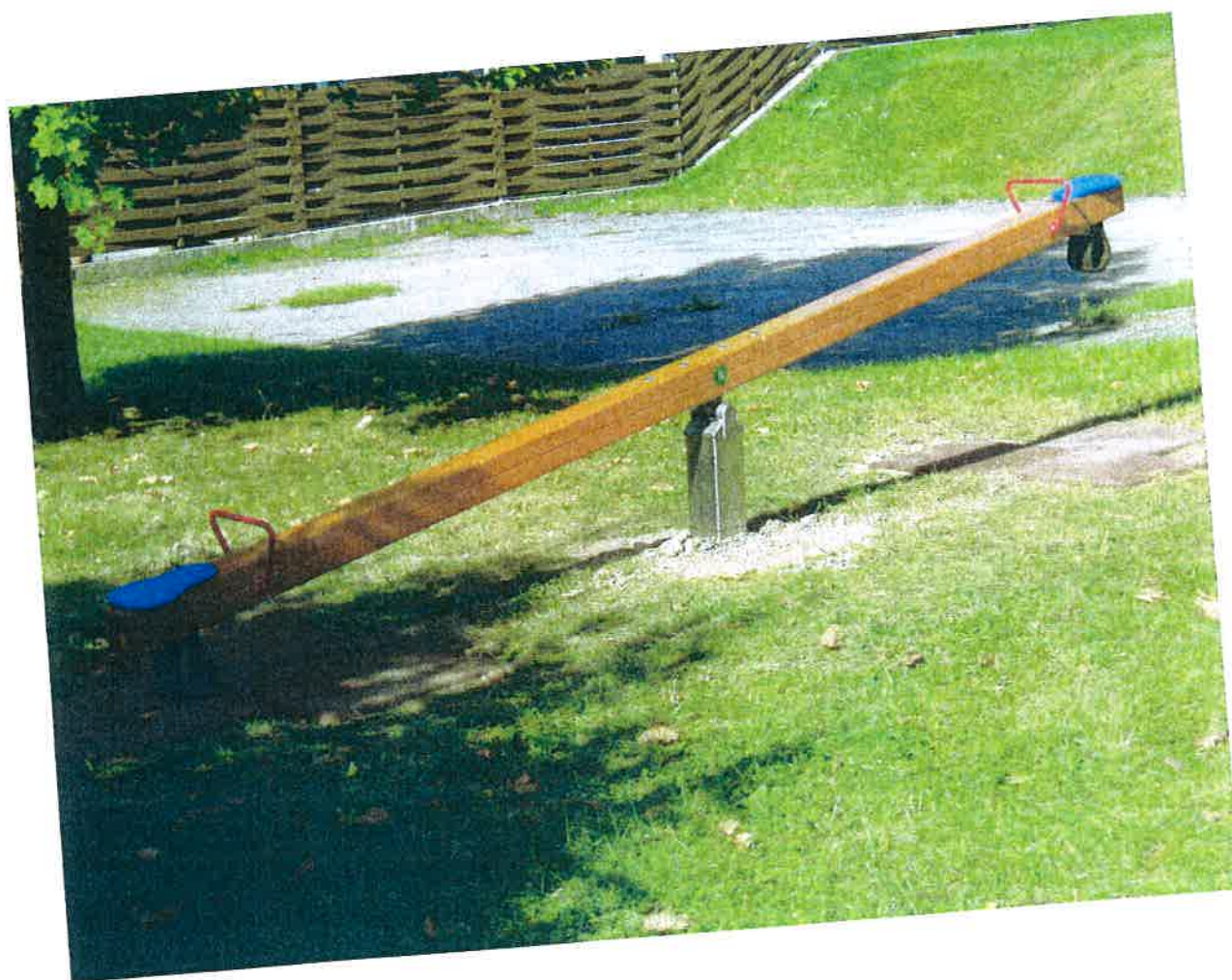
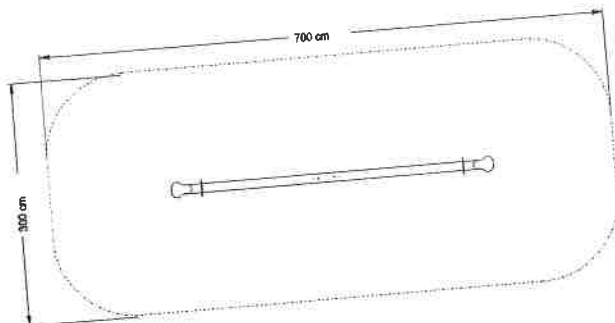

FS 201 Pružinové houpadlo

česlo houpadla je vyrobeno z vysoce molekulárního polyethylenu, celobarevného, s oboustrannou speciální
strukturou povrchu.

pro 1 až 2 děti

předmontované

3 barvy s nadprůměrnou barevnou stálostí

- pružina houpadla je vyrobena z 20 mm silné protikorozně ošetřené oceli

- nelámavé (ve srovnání s vícevrstvou překližkou)

- držadla a podpěry ze stříkaného litého celobarevného plastu

- UV- a atmosferickým vlivům odolné

- žádné nasávání vlhkosti (hniloba či plíseň)

- bezúdržbové

- ukotvení pomocí samostatné základové desky (K1001) nebo žárově zinkovaného zemního kotvení k
zabetonování (KS4153)

- rozměry (délka/šířka/výška): 1 m/0,24 m/0,68 m

- max. výška volného pádu: 0,42 m

- bezpečnostní zóna (délka/šířka): 4 m/3,3 m

- nárazová plocha v m²: 13

- vhodné od 2 let

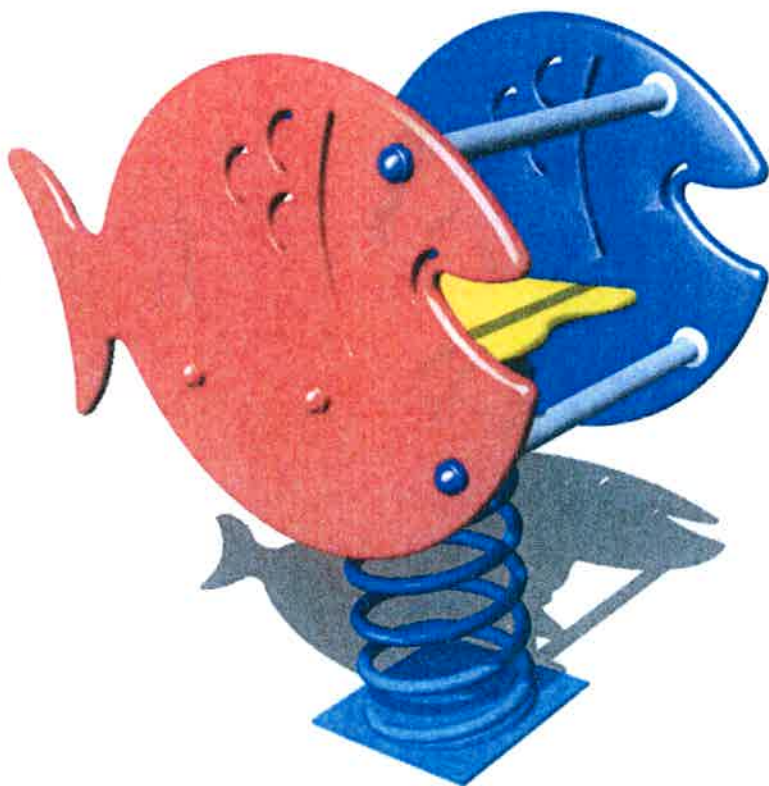

FS 204 Pružinové houpadlo

Těleso houpadla je vyrobeno z vysoce molekulárního polyethylenu, celobarevného, s oboustrannou speciální strukturou povrchu.

- pro 1-2 děti
- předmontované
- 3 barvy s nadprůměrnou barevnou stálostí
- pružina houpadla je vyrobena z 20 mm silné protikorozně ošetřené oceli
- nelámavé (ve srovnání s vícevrstvou překližkou)
- držadla a podpěry ze stříkaného litého celobarevného plastu
- UV- a atmosferickým vlivům odolné
- žádné nasávání vlhkosti (hniloba či plíseň)
- bezúdržbové
- ukotvení pomocí samostatné základové desky (K1001) nebo žárově zinkovaného zemního kotvení k zabetonování (KS4153)
- rozměry (délka/šířka/výška): 1 m/0,24 m/0,68 m
- max. výška volného pádu: 0,42 m
- bezpečnostní zóna (délka/šířka): 4 m/3,3 m
- nárazová plocha v m²: 13
- vhodné od 2 let



FS 231 Pružinové houpadlo

Těleso houpadla je vyrobeno z vysoce molekulárního polyethylenu, celobarevného, s oboustrannou speciální strukturou povrchu.

- pro 1 až 2 děti
- předmontované
- 3 barvy s nadprůměrnou barevnou stálostí
- pružina houpadla je vyrobena z 20 mm silné protikorozně ošetřené oceli
- nelámavé (ve srovnání s vícevrstvou překližkou)
- držadla a podpěry ze stříkaného litého celobarevného plastu
- UV- a atmosferickým vlivům odolné
- žádné nasávání vlhkosti (hniloba či plíseň)
- bezúdržbové
- ukotvení pomocí samostatné základové desky (K1001) nebo žárově zinkovaného zemního kotvení k zabetonování (KS4153)
- rozměry (délka/šířka/výška): 1 m/0,24 m/0,68 m
- max. výška volného pádu: 0,42 m
- bezpečnostní zóna (délka/šířka): 4 m/3,3 m
- nárazová plocha v m²: 13
- vhodné od 2 let

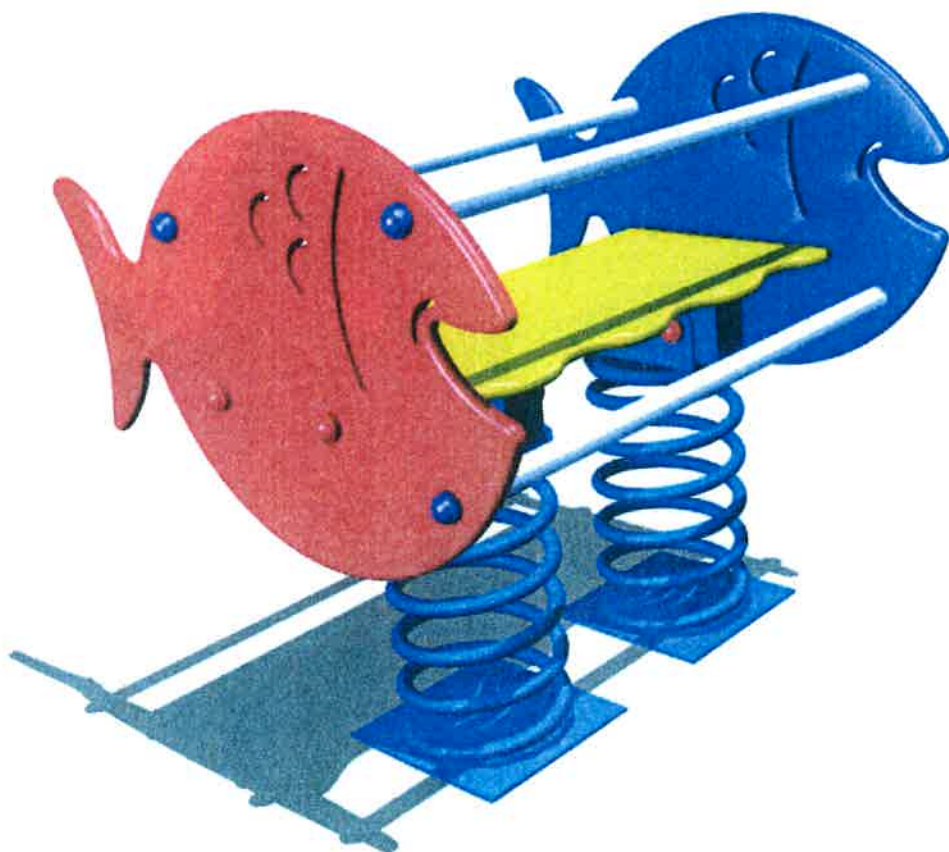

FS 234 Pružinové houpadlo

Těleso houpadla je vyrobeno z vysoce molekulárního polyethylenu, celobarevného, s oboustrannou speciální strukturou povrchu.

- pro 1 až 2 děti
- předmontované
- 3 barvy s nadprůměrnou barevnou stálostí
- pružina houpadla je vyrobena z 20 mm silné protikorozně ošetřené oceli
- nelámavé (ve srovnání s vícevrstvou překližkou)
- držadla a podpěry ze stříkaného litého celobarevného plastu
- UV- a atmosferickým vlivům odolné
- žádné nasávání vlhkosti (hniloba či plíseň)
- bezúdržbové
- ukotvení pomocí samostatné základové desky (K1001) nebo žárově zinkovaného zemního kotvení k zabetonování (KS4153)
- rozměry (délka/šířka/výška): 1 m/0,24 m/0,68 m
- max. výška volného pádu: 0,42 m
- bezpečnostní zóna (délka/šířka): 4 m/3,3 m
- nárazová plocha v m²: 13
- vhodné od 2 let

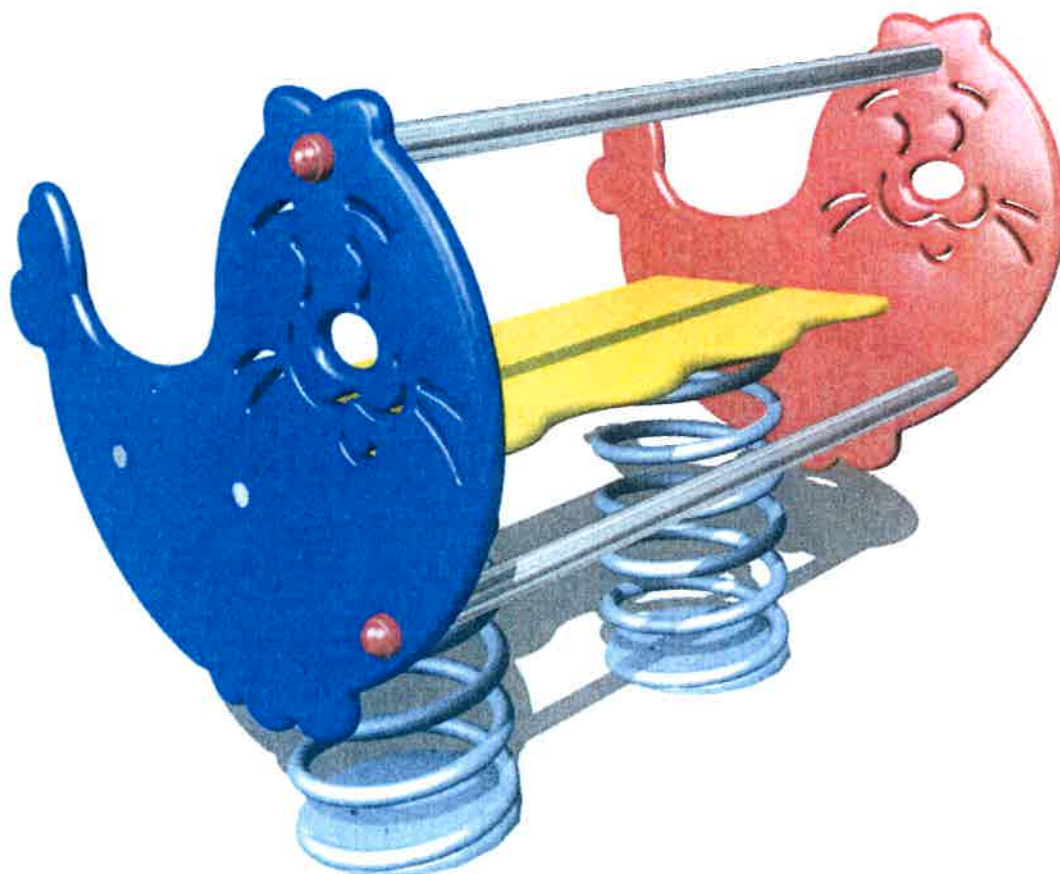

KS 8041 Džunka mini

- 1 záď v provedení 70x70 cm z borových hranolů, lazurovaného s nástupem ke skluzavce
- výšky podest 145 cm a 95 cm
- integrovaný nástupní žebřík s jasanovými příčkami
- parapetní mříž z kovu a modřínového dřeva
- pestré plastové bočnice
- kovové bezpečnostní tyče a držadla
- síťový výstup
- příď z modřínového dřeva se sedacím prknem a hlavou
- kormidlo
- stožár s plachtou z kovové mřížové sítě, zinkované a práškově lakované
- zinkovaná zemní kotvení k zabetonování
- rozměry (délka/šířka/výška) 900/190/350cm
- maximální výška volného pádu: 145 cm
- bezpečnostní zóna (délka,šířka): 1180/460 cm
- nárazová plocha v m²: 54
- vhodné od 3 let



CH-D 014-03 Herní prvek hrošík

- rozměry (délka/šířka/výška): 2,24 x 0,71m x 1,08m
- max. výška volného pádu: 0,25 m
- bezpečnostní zóna (délka/šířka): 5,25 x 3,72m
- nárazová plocha v m²: 20
- vhodné 3-12 let

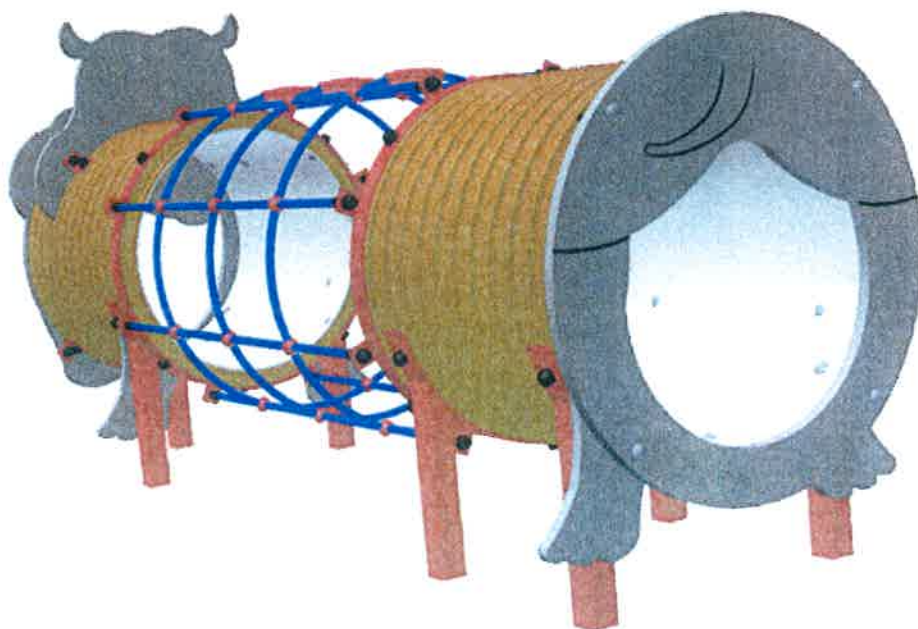
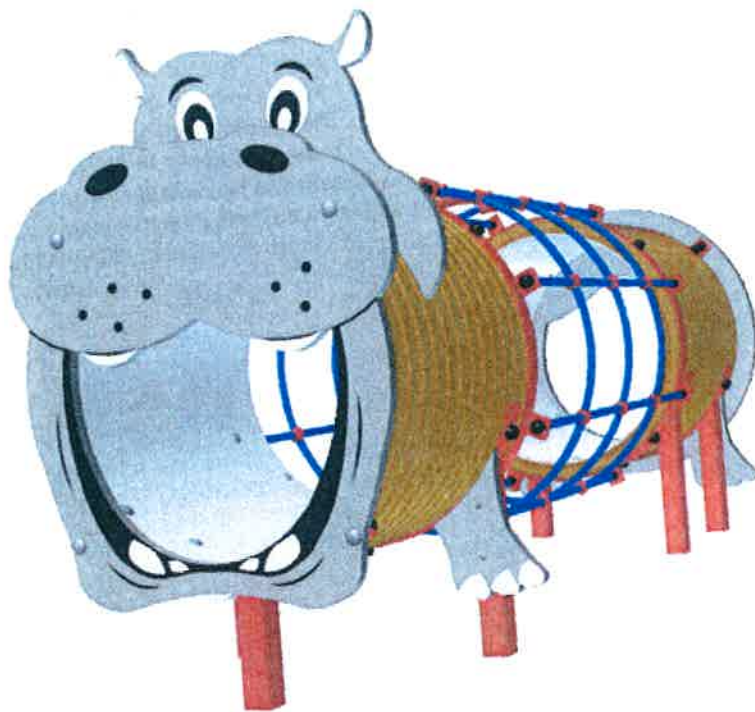

DA 4009 Kolotoč na sezení

- průměr 1,6 m
- z kovových trubek se speciálním uložením na vnějším okruhu a se stabilní středovou osou
- zinkovaná konstrukce základu
- lakované práškovou barvou červeně (Ral 3000), žlutě (Ral 1023)
- sedací plochy z plastu 15 mm silného celobarevného a UV-stabilního
- podlaha nerezový plech
- rozměry (délka/šířka/výška): 1,6 m/1,6 m/1,0 m
- max. výška volného pádu: 0,2 m
- bezpečnostní zóna (délka/šířka): 5,6 m/5,6 m
- pádová plocha v m²: 21
- vhodné od 3 let

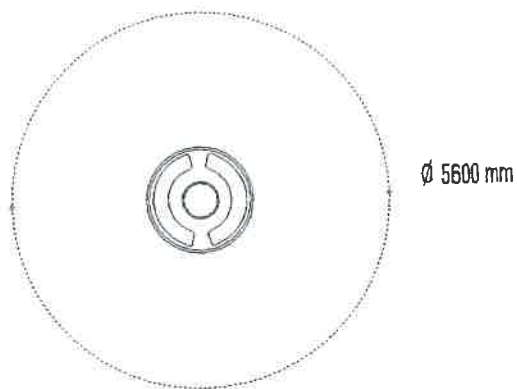

Stojan na kola

Jednoduchý cyklostojan na 5 kol, jednostranný. Vhodný na hřiště, ke školám, restauracím. Stojany je možné skládat do sestav vedle sebe. Rám z uhlíkové oceli, vodítka z ocelových trubek, zároveň zinkováno. Šířka odstavného prostoru 2100 mm, vzdálenost kol 350 mm. Šířka pneumatik max. 50 mm.

